

**BEDIENUNGSANLEITUNG**

**OPERATING INSTRUCTIONS**

**GEBRUIKSAANWIJZING**

***Tischprogramm***  
***DL11 - Conference ELT-HV***

***Desk program***  
***DL11 - Conference ELT-HV***

***Tafelprogramma***  
***DL11 - Conference ELT-HV***

(D)

(GB)

(NL)

**091**

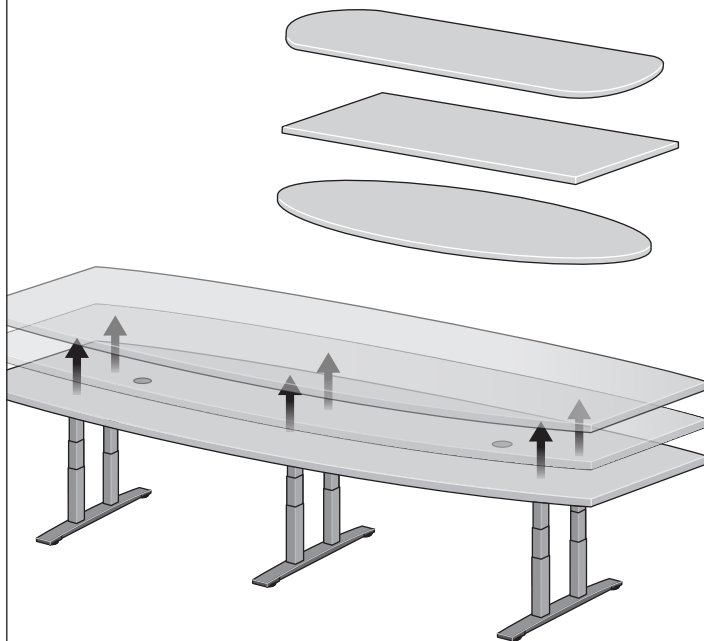

(D)

**Inhaltsübersicht**

1. *Allgemeine Hinweise  
Prüfzeichen / Zertifikate*
2. *Sicherheitshinweise*
3. *Technische Parameter*
4. *Verpackungseinheiten  
Tischmontage bei  
Verpackungseinheiten 1,2,3*
5. *Anschluss der Hubsäulen an die  
Motorsteuerung*
6. *Tisch in Gebrauchslage drehen,  
Höhenausgleich*
7. *Netzanschluss*
8. *Vertikale Kabelsegmentkette*
9. *Horizontaler Kabelkanal*
10. *Bedienung*
11. *Störungsbehebung*
12. *Wartung / Haftung / Entsorgung*
13. *Pflegehinweise,  
Beanstandungsmeldungen  
Servicekontakte, Kontrollvermerk*

(GB)

**Table of Contents**

1. *General Notes  
Approval Marks/Certificates*
2. *Safety Notes*
3. *Technical parameters*
4. *Packaging Units PU  
Desk fitting by  
packaging units 1,2,3*
5. *Connecting of lifting columns at  
control unit*
6. *Turn table in use position,  
Height adjustment*
7. *Mains connection*
8. *Cable segment chain*
9. *Horizontal cable tray*
10. *Operations*
11. *Remedying disturbances*
12. *Maintenance / liability / disposal*
13. *Care information,  
Service contacts, control remark*

(NL)

**Inhoudsoverzicht**

1. *Algemeen  
Keuringstekken / certificaten*
2. *Veiligheidsaanwijzingen*
3. *Technische parameters*
4. *Verpakkingseenheid VPE  
Tafelmontage met  
Verpakkingseenheid 1,2,3*
5. *Ansluting van de hefzuilen an de  
besturingsinrichting*
6. *Tafel in aanwending positie draaien,  
Hoogtecompensatie*
7. *Netaansluiting*
8. *Kabelsegmentketting*
9. *Horizontaal kabelkanaal*
10. *Bediening*
11. *Storingsverhelping*
12. *Onderhoud / aansprakelijkheid /  
afvalverwerking*
13. *Verzorgingsaanwijzingen,  
Servicecontacten, Kontrollvermerk*

## 1

**Allgemeines**

Vor Montagebeginn Transportverpackung entfernen und die Lieferung auf Vollständigkeit, Richtigkeit und Qualität überprüfen. In der Bedienungsanleitung **M** (an der Unterseite der Tischplatte) werden alle alternativen bzw. optionalen Ausstattungsvarianten dargestellt. Die für Sie gültigen Ausführungen entnehmen Sie bitte den entsprechenden Lieferunterlagen. Arbeiten Sie in der hier aufgeführten Reihenfolge!

**Hinweis**

Prüfen Sie nach Entfernen des Verpackungsmaterialies die Gestellteile, insbesondere die Hubsäulen, Handschalter und Netzstecker auf mögliche Beschädigungen.

**Bestimmungsgemäße Verwendung**

Einsatz in einem normal klimatisierten Innenraum. Andere Verwendungszwecke sind unzulässig.

**Nicht bestimmungsgemäße Verwendung**

Bei nicht bestimmungsgemäßer Verwendung, unsachgemäßer Behandlung oder Bedienung können von der Hubsäule Gefahren ausgehen. Wird im Gefahren- oder Reklamationsfall eine nicht bestimmungsgemäße Verwendung nachgewiesen, erlischt unsererseits die Haftung und die Betriebserlaubnis.

**Nutzung und Bedienung der Tische**

Die Höhenverstellung der Tische darf nur von Personen durchgeführt werden, die die Bedienungsanleitung gelesen und verstanden haben bzw. von zuständigen Personen entsprechend unterwiesen wurden.

**General notes**

Before the start of assembly, remove the transport packaging and check the delivery for completeness, correctness and quality. In operating instructions **M** (on the base of the desktop), all alternative and optional equipment variants have been shown. You can see the versions valid for you from the delivery documents. Please work in the order stated here.

**Note**

After removing the packaging material, please check the parts of the frame, in particular the lifting columns, the hand-operated switches and mains plugs, for possible damage.

**Proper use**

The desks are exclusively intended for work inside a room with normal temperatures. Other purposes of use are inadmissible.

**Improper use**

In the event of improper use, improper treatment or operation, danger can be caused by the lifting column. If improper use is proven in the case of danger or a complaint, liability on our part and the operating permission shall be forfeited.

**Use and operation of the desks**

The height adjustment of the desks may only be done by people who have read and understood the operating instructions or have been instructed accordingly by responsible people.

**Algemeen**

Voor het montagebegin de transportverpakking verwijderen en de levering op volledigheid, juistheid en kwaliteit controleren. In de gebruiksaanwijzing **M** (aan de onderkant van het tafelblad) worden alle alternatieve resp. optionele uitrustingsvarianten afgebeeld. De voor U geldige uitvoeringen leidt U alstublieft uit de desbetreffende leveringsstukken af. Werk U in de hier aangevoerde volgorde!

**Aanwijzing**

Controleert U na het verwijderen van het verpakkingsmateriaal de framedelen, voornamelijk de hefzuilen, handschakelaar en netstekker op mogelijke beschadigingen.

**Toepassing volgens voorschrift**

De tafels zijn uitsluitend voor kantoorwerkzaamheden in een normaal geklimatiseerde binnenkamer in te zetten. Andere gebruiksvoelinden zijn ontoelaatbaar.

**Geen toepassing volgens voorschrift**

Bij een toepassing, die niet volgens voorschrift is, ondeskundige behandeling of bediening kunnen van de hefzuilen gevaren uitgaan. Wordt in ene geval van gevaar of schade een toepassing, die niet volgens voorschrift is, bewezen vervalt van onze kant de aansprakelijkheid en de bedrijfsvergunning.

**Gebruik en bediening van de bureau's**

De hoogteverstelling van de bureau's mag alleen van personen worden uitgevoerd, die de gebruiksaanwijzing gelezen en begrepen hebben resp. van de bevoegde personen desbetreffend werden geïnstrueerd.

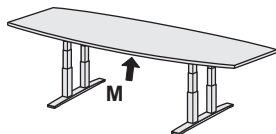

Prüfzeichen/Zertifikate

Test signs / certificates

Keuringstekenen/certificaten



**CE-Konformitätserklärung**

*Im Sinne der EU-Maschinenrichtlinie (2006/42/EG), der Niederspannungsrichtlinie (2006/95/EG) und der EMV-Richtlinie (2004/106/EG) erklären wir die Konformität. Es wurden alle erforderlichen harmonisierten Normen angewendet! Aktualisierung der Normen auf den neuesten Stand erfolgt durch die Qualitätssicherung im Rahmen der DIN / ISO 9001. Dokumentationen zur CE-Konformitätserklärung können beim Hersteller eingesehen werden!*

**CE declaration of conformity**

*Within the meaning of the EU Machines Directive (2006/42/EC), the Low Voltage Directive (2006/95/EC) and the EMC Directive (2004/106/EC), we declare conformity. All the necessary harmonised standards have been applied. The standards are updated to the latest level by quality assurance within the framework of DIN / ISO 9001. Documentations on the CE declaration of conformity can be inspected on the manufacturer's premises.*

**CE-conformiteitsverklaring**

*In de zin van de EU-machinerichtlijn (2006/42/EG), van de laagspanningsrichtlijn (2006/95/EG) en de EMV-richtlijn (2004/106/EG) verklaren wij de conformiteit. Er werden alle vereiste geharmoniseerde normen toegepast! Actualisering van de normen op de nieuwste stand gebeurt door de kwaliteitsborging in het kader van de DIN / ISO 9001. Documentaties met betrekking tot de CE-conformiteitsverklaring kunnen bij de producent worden ingezien!*

**2**

**Sicherheitshinweise**

**Safety instructions**

**Veiligheidsinstructies**



**ACHTUNG**  
*Tischkanten müssen einen Sicherheitsabstand von mind. 25 mm zu festen Gegenständen haben (Quetschgefahr).*

**ATTENTION**  
*Edges of the desk must have a safety distance of at least 25 mm from solid objects (danger of crushing).*

**OPGELET**  
*Bureaukanten moeten een veiligheidsafstand van minstens 25 mm naar vaste voorwerpen hebben (knelgevaar).*

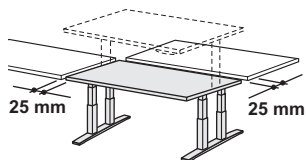

**Sicherheitshinweise allgemein**

*Die Tische werden nach dem aktuellen Stand der Technik und den bestehenden Sicherheitsvorschriften gebaut. Trotzdem können beim Höhenstellvorgang für Personen und Sachwerte Gefahren ausgehen, wenn der Tisch unsachgemäß bzw. nicht dem Verwendungszweck entsprechend eingesetzt wird oder wenn die Sicherheitshinweise nicht beachtet werden.*

**General safety information**

*The desks are built according to the state of the art and the existing safety directives. Nevertheless, the height adjustment process can mean danger for persons and objects if the desk is used improperly or not for the intended purpose or if the safety instructions are ignored.*

**Veiligheidsaanwijzingen algemeen**

*De bureau's werden naar de nieuwste stand van de techniek en de bestaande veiligheidsvoorschriften vervaardigd. Desondanks kunnen bij een hoogteinstellingsproces voor personen en voorwerpen van waarde gevaren uitgaan, wanneer het bureau ondeskundig resp. niet met het gebruiks-doeleinde overeenstemmend wordt ingezet of wanneer de veiligheidsaanwijzingen niet in acht worden genomen.*

2

Sicherheitshinweise

Safety instructions

Veiligheidsinstructies



Dazu gehört, dass Sie:  
 - die Bedienungsanleitung gelesen haben  
 - die Sicherheitshinweise am Tisch und im Text verstehen.  
 - die Anordnung und Funktion der verschiedenen Bedienmöglichkeiten kennen.

This means that  
 - you have read the operating instructions  
 - you understand the safety information on the desk and in the text  
 - you know the arrangement and function of the various possibilities of operation.

Daartoe behoort, dat U:  
 - de gebruiksaanwijzing heeft gelezen  
 - de veiligheidsaanwijzingen aan het bureau en in de tekst verstaat.  
 - de indeling en de functie van de verschillen de bedieningsmogelijkheden kent.

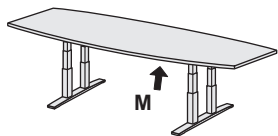

Die Montage und Bedienung des Tisches muss unbedingt nach den Anweisungen dieser Anleitung erfolgen.

The assembly and operation of the desk must be done according to the requirements in the instructions at all costs.

De montage en de bediening van het bureau moet absoluut naar de aanwijzingen van de richtlijnen gebeuren.

Deshalb muss die Bedienungsanleitung **M** in der Nähe des Tisches griffbereit und geschützt aufbewahrt werden.

This is why operating instructions **M** must always be kept at hand and protected near the desk.

Daarom moet de gebruiksaanwijzing **M** in de nabijheid van het bureau bij de hand en beschermd bewaard worden.

Alle Arbeiten an den Hubsäulen dürfen nur von autorisiertem Servicepersonal ausgeführt werden.

Any work on the lifting columns may only be done by authorised service personnel.

Alle werkzaamheden aan de hefzuilen mogen alleen van geautoriseerd servicepersoneel worden uitgevoerd.

Vor jeder Inbetriebnahme hat sich der Anwender davon zu überzeugen, dass weder Personen noch Tiere oder Gegenstände im Gefahrenbereich des Tisches sind.

Before each start of operation, the user must convince himself that there are no persons, animals or objects in the danger zone of the desk.

Voor iedere ingebruikneming moet zich de gebruiker daarvan overtuigen, dat geen personen, dier of voorwerpen in de gevarenzone van het bureau zijn.

Der Anwender darf die Höhenverstellung nur in einwandfreiem Zustand der Hubsäule betreiben.

The user may only operate the height adjustment in the lifting column in a flawless condition.

De gebruiker mag de hoogteinstelling alleen in een onberispelijke toestand van de hefzuil bedienen.

Die Hubsäule ist vor Eindringen von Nässe zu schützen.

The lifting column is to be protected against penetration of moisture.

De hefzuil moet tegen het binnendringen van vochtigheid worden beschermd.

Nach der Aufstellung und Inbetriebnahme muss der Netzstecker unbedingt frei zugänglich sein.

After erection and start of operation, the mains plug must be freely accessible at all costs.

Na de opstelling en ingebruikneming moet de netstekker in ieder geval vrij toegankelijk zijn.

3

Technische Parameter

Technical Parameters

Technische parameters

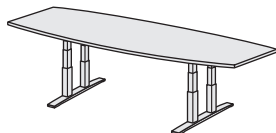

Der **Parallellauf**, auch bei ungleichmäßiger Belastung, wird durch eine spezielle Software in der Steuerung gewährleistet.

**Geräuschemission:**

Die elektromotorisch angetriebenen Tische entsprechen den Anforderungen der DIN EN ISO 7779:10.2002 (Geräuschemissionsmessung)!

**Parallel running**, even under uneven load, is guaranteed by a specific software in the controls.

**Noise emission:**

The electromotively-driven tables meet the requirements of DIN EN ISO 7779:10.2002 (Measurement of noise emission)!

De **parallele werking**, ook de ongelijkmatige belasting, wordt door een speciale software in de besturingsinrichting gegarandeerd.

**Geluidsemisatie:**

De elektromotorisch aangedreven tafels verbullen de eisen van de DIN EN ISO 7779:10.2002 (Geluidsemisatie)!

Technische Daten

Technical data

Technische gegevens

Typ / Modell	Type / Model	Type / model	2-fach-Hub / Single stroke / 1-voudig heffen Bild /Picture / Afbeelding B
Höhe min. Höhe max.	Min. height Max. height	Hoopte min. Hoopte max.	620 mm 1150 mm
Hub-Bereich Hub-Geschwindigkeit Hub-Geräusch	Lifting range Lifting speed Lifting noise	Hefbereik Hefsnelheid Hefgeluid	530 mm 38 mm/sek <60 dB (A)
Versorgungsspannung (primär)	Supply voltage (primary)	Verzorgingsspanning (primair)	230 V~ / 50 Hz
Steuerplatine	Motherboard	Besturingsprintplaat	Start-Stop oder/or/of Memory
Schutzart	Protection class	Beschermaard	IP 31/II
Einschaltdauer Bewegung Pause	Switch-on duration motion break	Inschakelduur beweging pauze	10 % ~ 6 Minuten pro Stunde oder 2 Minuten Dauerbetrieb bei Vollast
Leistungsaufnahme pro Säulenpaar max.	Current consumption for each column pair max.	Krachtontneming per hefzuil paar max.	300 W
Stand by Stromaufnahme	Stand-by current consumption	Stand by Stroomopneming	15 mA (AC)
Sekundärsicherung	Secondary fusing	Secundaire zekering	10 A/T
Maximale Belastung pro Säulenpaar (Tisch mit 2 Säulen)	Maximum load for each column pair (desk with 2 columns)	Maximale belasting per hefzuil paar (bureau met 2 zuilen)	F max = 700 N

4

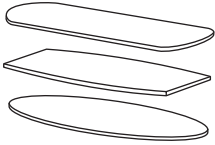

**Verpackungseinheit 1**

Alle Tische werden teilmontiert geliefert. Die Verpackungseinheiten sind für alle Plattenausführungen gleich.

Verschrauben Sie den Rahmen der Platte mit den Gestellfußpaaren  
Abb. 4.1

**Packaging Unit 1**

All tables are partial fitted delivered. Packaging units are the same for all tabletop-forms.

Screwing together the the frame with the framefeets  
Fig. 4.1

**Verpakkingseenheid 1**

Alle tafels worden gedeeltelijk gemonteerd geleverd. De verpakkingseenheden zijn voor alle bladuitvoeringen gelijk.

Schroef het frame met stelvoet  
Afb. 4.1

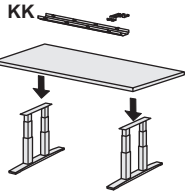

VPE 1

Beschlagselemente  
Fittings  
Beslagelementen

SS  M8 x 20

Werkzeug  
Tools  
Gereedschap

 SW 5

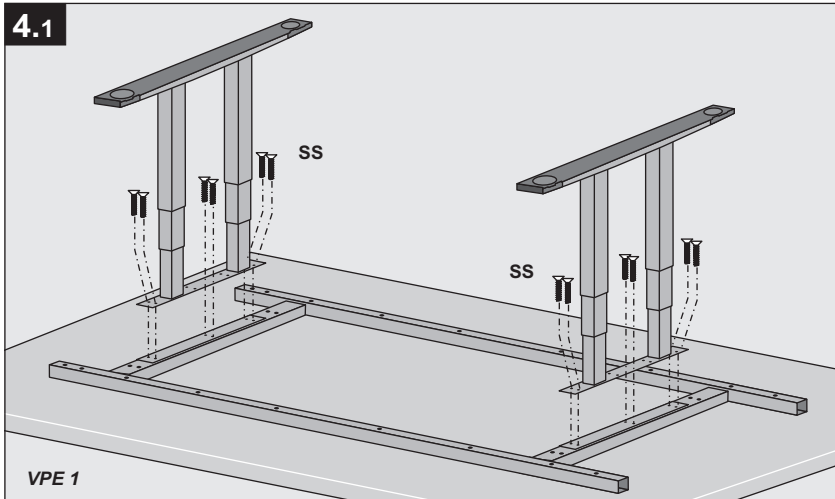

VPE 1

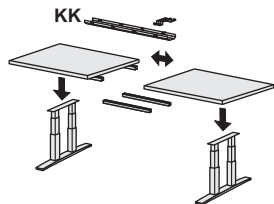
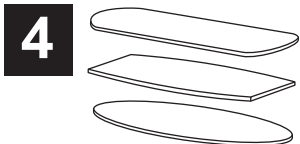

**Beschlagselemente**  
Fittings  
Beslagselementen

- LA
- PV(1) PV(2)
- ZS1 M8 x 12
- ZS2 M6 x 16
- GS
- VS
- SS M8 x 20

**Werkzeug**  
Tools  
Gereedschap

- SW 4
- SW 5
- SW 10

**Verpackungseinheit 2**

(Tische 2,80m und 3,20m Länge)

Alle Tische werden teilmontiert geliefert. Die Verpackungseinheiten sind für alle Plattenausführungen gleich.

Verbinden Sie die beiden Plattenhälften mittels Plattenverbindern PV1 / PV2 und Lamellos LA

Verschrauben Sie die Plattenrahmen und die Verbindungsschienen VS mittels Gestellverbinder GS

**Abb. 4.2**  
verschrauben Sie die Rahmen der verbundenen Platten mit den Gestellfußpaaren, fixieren Sie die Platten zusätzlich mit Schrauben ZS2 **Abb. 4.3**

**Packaging Unit 2**

(desk's length to 2,80m and 3,20m)

All tables are partial fitted delivered. Packaging units are the same for all tabletop-forms.

Merge the both tabletops with the mergers PV1/PV2 and Lamello LA (plate joiner)

Screwed together the deskframes with the connecting rod VS trough frame-connector GS

**Fig. 4.2**  
screw the deskframes with the frame-feet, fixed the tabletops extra with screws ZS2 **Fig. 4.3**

**Verpakkingseenheid 2**

(Tafels 2,80 m en 3,20 m lengte)

Alle tafels worden gedeeltelijk gemonteerd geleverd. De verpakkingseenheden zijn voor alle bladuitvoeringen gelijk.

Verbind de tafel delen door middel van de bladverbinders PV1/PV2 en de Lamello LA

Schroef het verbonden tafelframe met de frameverbinders VS door koppelement GS

**Afb. 4.2**  
Schroef tafelframe met de stelvoet, fixiing blads aanvullend met schroef ZS2 **Afb. 4.3**

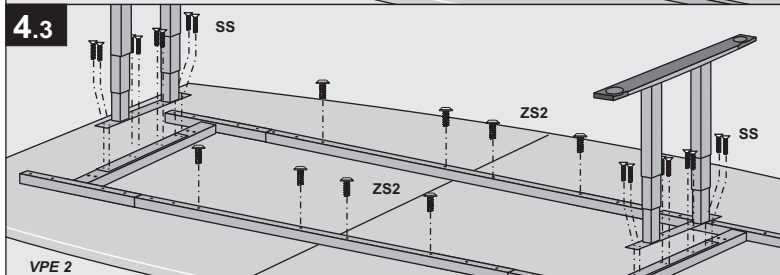
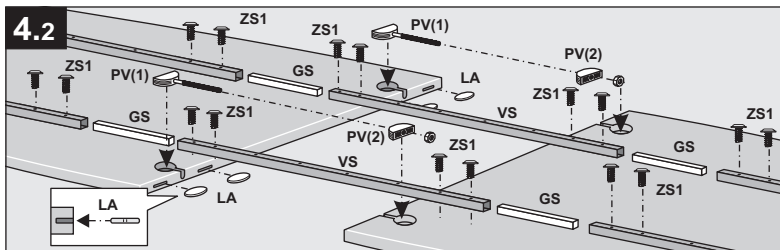

VPE 2



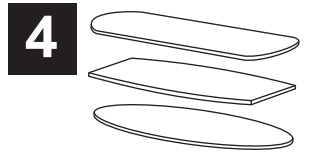

**Verpackungseinheit 3**

(Tische 4,00m und 4,80m Länge)

Alle Tische werden teilmontiert geliefert. Die Verpackungseinheiten sind für alle Plattenausführungen gleich.

Verbinden Sie die beiden Plattenhälften mittels Plattenverbindern PV1 / PV2 und Lamellos LA  
 Verschrauben Sie die Plattenrahmen mittels Gestellverbinder GS **Abb. 4.4**  
 verschrauben Sie die Rahmen der verbundenen Platten mit den Gestellfußpaaren, fixieren Sie die Platten zusätzlich mit Schrauben ZS2 **Abb. 4.5**

**Packaging Unit 3**

(desk's length to 4,00m and 4,80m)

All tables are partial fitted delivered. Packaging units are the same for all tabletop-forms.

Merge the both tabletops with the mergers PV1/PV2 and Lamello LA (plate joiner)  
 Screwed together the deskframes trough frame-connector GS **Fig. 4.4**  
 screw the deskframes with the frame-feets, fixed the tabletops extra with screws ZS2 **Fig. 4.5**

**Verpakkingseenheid 3**





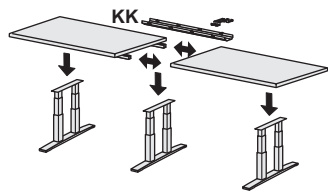

(Tafels 4,00 m en 4,80 m lengte)

Alle tafels worden gedeeltelijk gemonteerd geleverd. De verpakkingseenheden zijn voor alle bladuitvoeringen gelijk.



Verbind de tafel delen door middel van de bladverbinders PV1/PV2 en de Lamello LA  
 Schroef het verbonden tafelframe met de frameverbinders VS door koppellement **GS Afb. 4.4**  
 Schroef tafelframe met de stelvoet, fixring blads aanvullend met schroef ZS2 **Afb. 4.5**

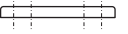

**Beschlagselemente**  
**Fittings**  
**Beslagelementen**

- LA 
- PV(1)  PV(2) 
- ZS1  M8 x 12
- ZS2  M6 x 16
- GS 
- SS  M8 x 20

**Werkzeug**  
**Tools**  
**Gereedschap**

-  SW 4
-  SW 5
-  SW 10

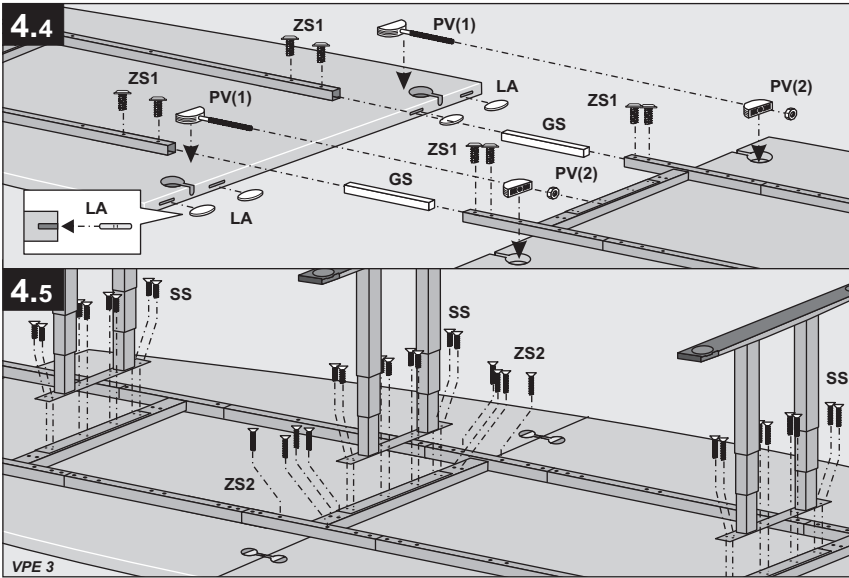

5

Anschluss der Hubsäulen an die Motorsteuerung

Connecting of the lifting columns at motor-control

Ansluting van de hefzuilen an de besturingsinrichting

**VPE 1:**  
Verbinden Sie die Kabel der Hubsäulen HS mit den Kabeln der Steuerbox SB  
Abb. 5.1

**VPE 1:**  
Connect the cables of the HS lifting columns HS to the cables of the control box SB  
SB  
Fig. 5.1

**VPE 1:**  
Sluit de kabels van de liftkolommen HS aan op de kabels van de controlebox SB  
Afb 5.1

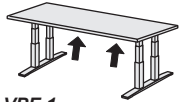

VPE 1

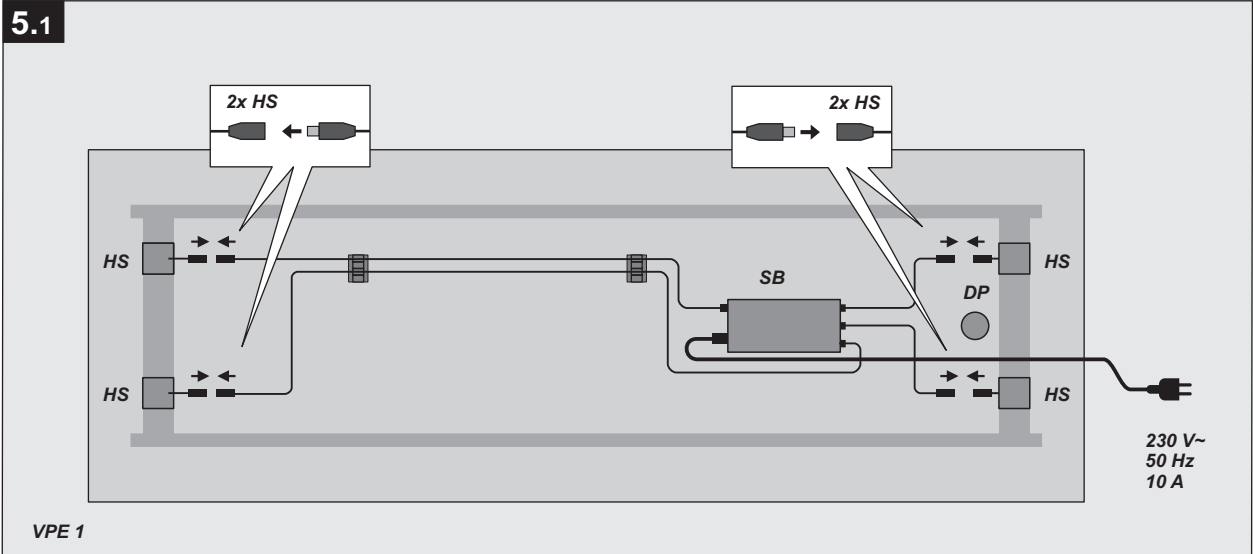

5

Anschluss der Hubsäulen an die Motorsteuerung

Connecting of the lifting columns at motor-control

Ansluting van de hefzuilen an de besturingsinrichting

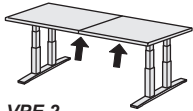

VPE 2

**VPE 2:**  
Verbinden Sie die Kabel der Hubsäulen HS mit den Kabeln der Steuerbox SB  
Verbinden Sie die Kabel der beiden Bedienteile DP  
Abb. 5.2

**VPE 2:**  
Connect the cables of the lifting columns HS to the cables of the control box SB  
Connect the cables of the two control parts DP  
Fig. 5.2

**VPE 2:**  
Sluit de kabels van de liftkolommen HS aan op de kabels van de controlebox SB  
Sluit de kabels van de twee besturingsdelen DP aan  
Afb. 5.2

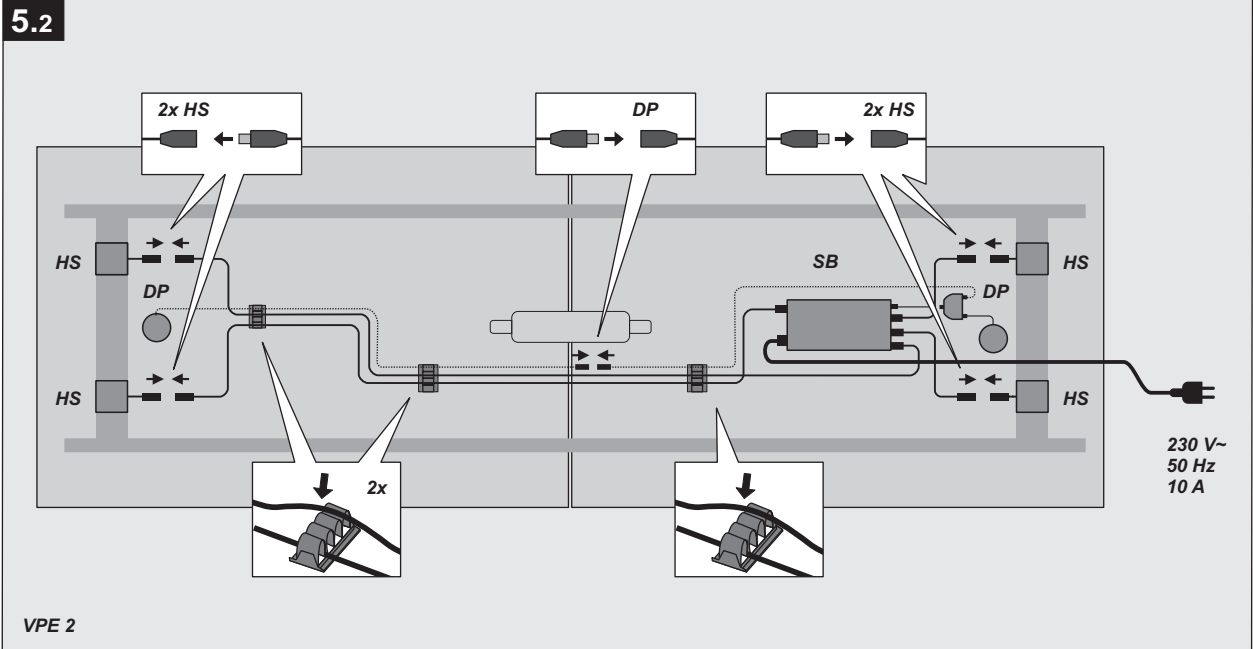

5

Anschluss der Hubsäulen an die Motorsteuerung

Connecting of the lifting columns at motor-control

Ansluting van de hefzuilen an de besturingsinrichting

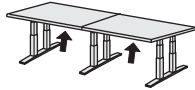

VPE 3

**VPE 3:**  
 Verbinden Sie die Kabel der Hubsäulen **HS** mit den Kabeln der Steuerboxen **SB**  
 Verbinden Sie die Kabel der beiden Bedienteile **DP**  
 Verbinden Sie die Kabel der beiden Steuerboxen (Kaskadierung) **KD**  
 Führen Sie in der Tischmitte die Kabel durch die Öffnung des Gestellrahmens **GR**  
**Abb. 5.3**

**VPE 3:**  
 Connect the cables of the lifting columns **HS** to the cables of the control boxes **SB**  
 Connect the cables of the two control parts **DP**  
 Connect the cables of the two control boxes (cascading) **KD**  
 Insert the cables in the center of the table through the frame opening **GR**  
**Fig. 5.3**

**VPE 3:**  
 Sluit de kabels van de liftkolommen **HS** aan op de kabels van de stuurkasten **SB**  
 Sluit de kabels van de twee besturingsdelen **DP** aan  
 Sluit de kabels van de twee stuurkasten (cascading) **KD** aan  
 Steek de kabels in het midden van de tafel door de frame opening **GR**  
**Afb. 5.3**

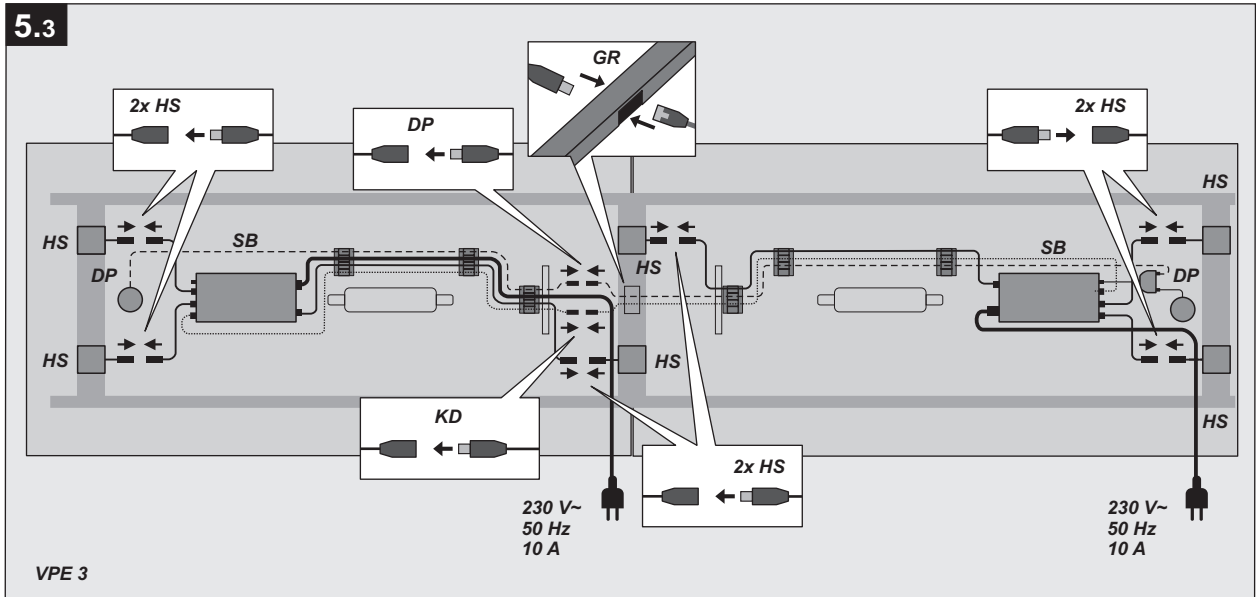

6

Tisch in Gebrauchslage drehen, Höhenausgleich

Turn table in use position, height adjustment

Tafel in aanwending positie draaien, Hoogtecompensatie

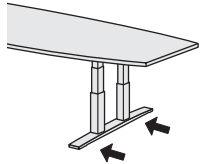
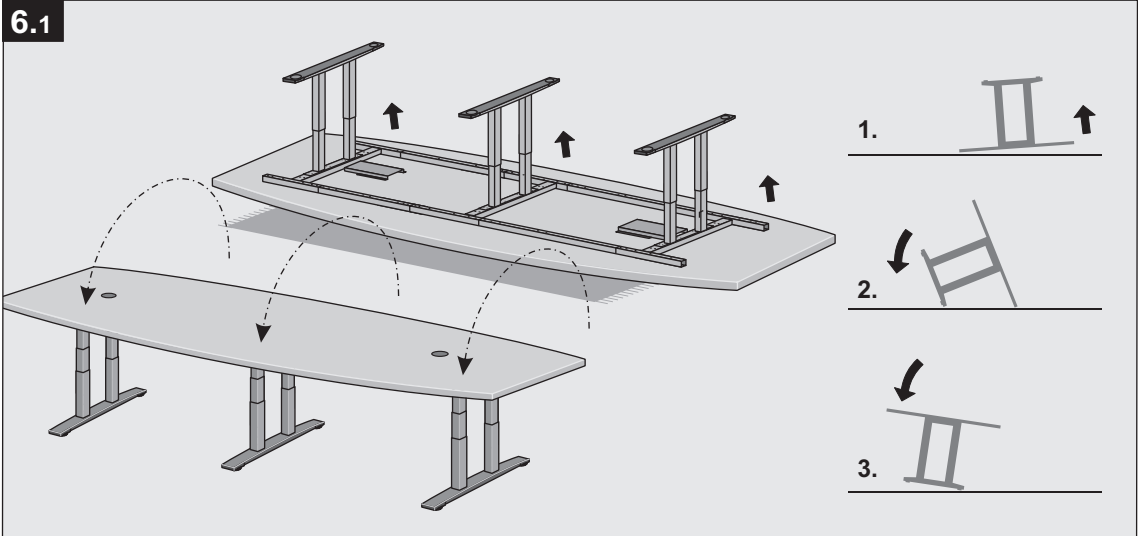
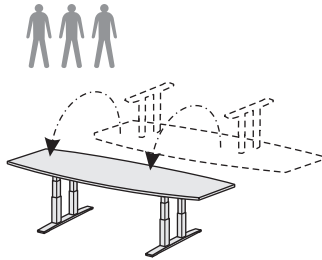

Werkzeug  
Tools  
Gereedschap

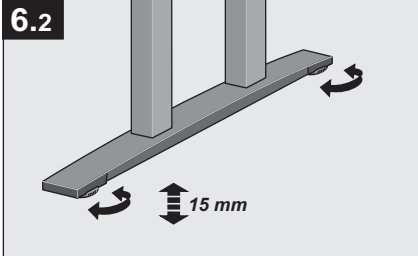

7

Netzanschluss

Mains connection

Netaansluiting



**Achtung:** jede Steuerbox hat einen eigenen Netzanschluss

**Attention:** every controlbox has an own main connection

**Atentie:** Elk sturingbox het eigen netaansluiting

7.1

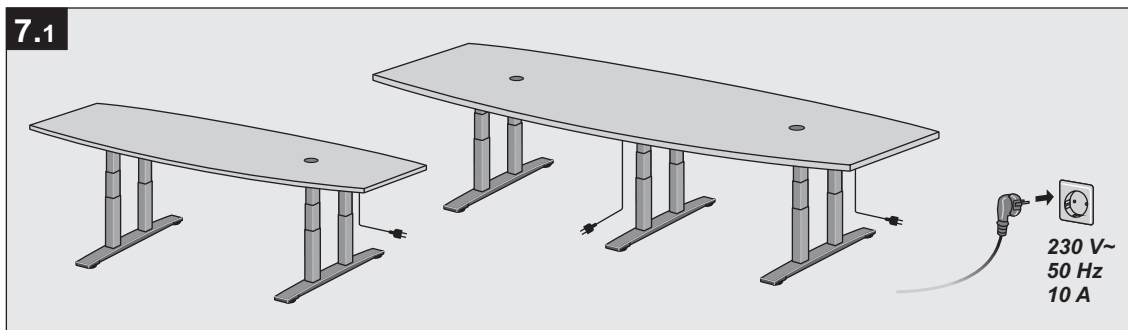

8

Vertikale  
Kabelsegmentkette

Vertical  
cable segment chain

Verticale  
kabelsegmentketting

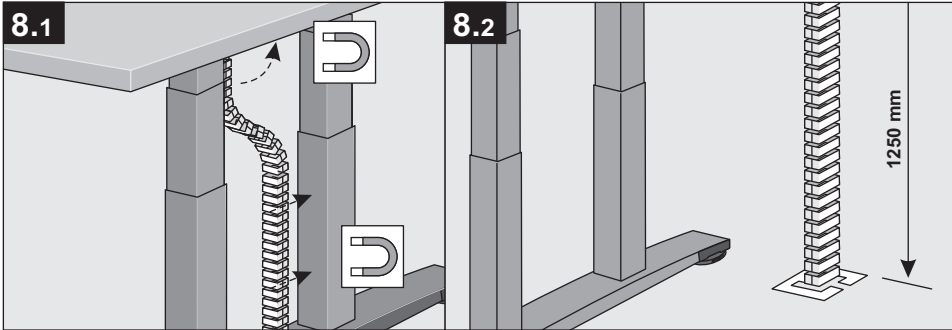
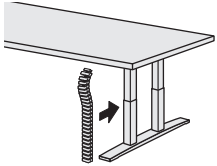

9

Horizontaler Kabelkanal

Horizontal cable tray

Horizontaal kabelkanaal

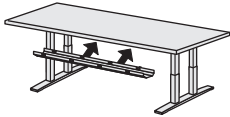

Montage der Halterung **HK** für den Kabelkanal (bei Nachrüstung) **Abb. 9.1**  
Abklappen des Kabelkanales **KK** nach beiden Seiten möglich, Zugentlastung **ZE** für Kabel **Abb. 9.2**

Fitting the mounting **HK** for cable tray (Upgrade) **Fig. 9.1**  
Tilt the cable tray **KK** to both sides are possible, Strain relief **ZE** for cable **Fig. 9.2**

Montage van de bevestiging **HK** t.b.v. de kabelgoot (bij nalevering) **Afb. 9.1**  
Neerklappen van de kabelgoot **KK** is naar beide zijden mogelijk, trekentlasting **ZE** voor kabel **Afb. 9.2**

Beschlagselemente  
Fittings  
Beslagelementen

ZS  M6 x 12

Werkzeug  
Tools  
Gereedschap

 SW 4

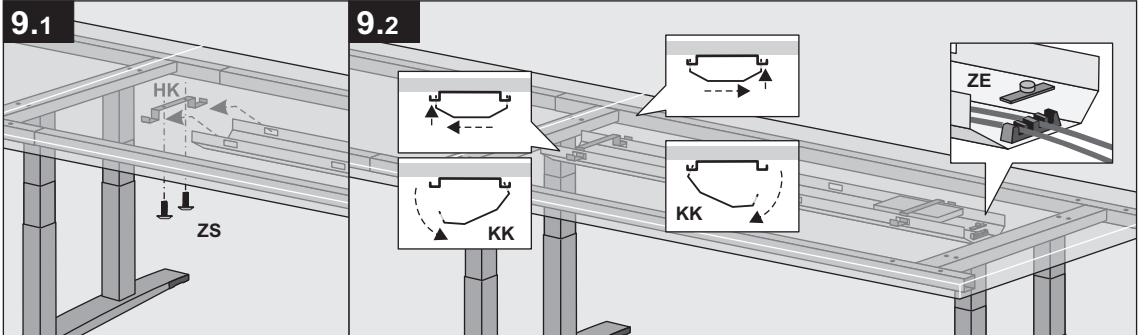

10

Bedienung

Operations

Bedienung

Höhenverstellung mit Bedienteil "AUF/AB"

Height adjustment by Control panel "UP/DOWN"

Hoogteverstelling van Bediendeel "OP/NEER"

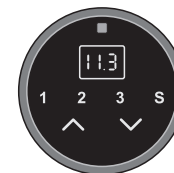
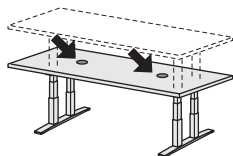

- ∧ Tisch nach oben (AUF)
- ∨ Tisch nach unten (AB)
- 122- Anzeige Tischhöhe

- ∧ Desktop up (UP)
- ∨ Desktop down (DOWN)
- 122- Display of desk height

- ∧ Blad naar boven (OP)
- ∨ Blad naar beneden (NEER)
- 122- Aanwijzing tafelhoogte

**Bedienung des DPT in Verbindung mit DESKLINE® Systemen**

DPT bietet die ZERO™ Funktion. Das heißt, wenn das DPT nicht genutzt wird, geht es etwa nach 10 Sekunden in den Standby-Modus und das Display wird ausgeschaltet. Wenn es erneut aktiviert wird, leuchtet nur in der Mitte des Displays ein Balken, da das DPT gesperrt ist.

Aus Sicherheitsgründen hat das DPT eine Sperrfunktion.

Wenn das DPT gesperrt ist, leuchtet nur ein Balken in der Mitte des Displays. Um das Bedienelement zu entsperren, drücken Sie 1 Sekunde die Taste „S“. Wenn das DPT entsperrt ist, wird die Höhe im Display angezeigt. Jetzt ist das DPT für 2,5 Sekunden aktiviert. Drücken Sie eine der Tasten, wird der Tisch verstellt. Danach bleibt das DPT für 5 Sekunden aktiviert. Wird keine weitere Ansteuerung innerhalb des Zeitfensters vorgenommen, wechselt das DPT wieder in den Sperrmodus. Auch wenn Sie die Taste „S“ zum Entsperren zu lange drücken, wird das DPT kurz entsperrt, jedoch gleich wieder gesperrt.

**Operation of the DPT in conjunction with DESKLINE® systems**

DPT offers the ZERO™ function. That means, if that DPT is not used, it goes to 10 Seconds into the standby mode and the display will switched off. When it is reactivated, it lights up just in the middle of the display a bar, since the DPT is blocked.

For safety reasons, the DPT has a lock-function. When the DPT is locked, only one bar will light in the center of the display. To access the control panel, press the "S" button for 1 second.

When the DPT is unlocked, the height will shown on the display. Now the DPT is activated for 2.5 seconds. If one of the buttons is pressed, the table will adjust. The DPT is then activated for 5 seconds. Becomes no further activation within the time window, the DPT changes back to the Lock mode. Even if you press the "S" button to unlock too long, the DPT will shortly unlocked, but immediately locked again.

**Werkung van de DPT in combinatie met DESKLINE®-systemen**

DPT biedt de ZERO™ functie. Dat betekent, als dat DPT wordt niet gebruikt, het gaat naar 10 Seconden in de standby-modus en de display zal uit. Wanneer het wordt geactiveerd, licht het op net in het midden van de display een bar, sinds de DPT is geblokkeerd.

Om veiligheidsre enen heeft de DPT een lock-functie.

Als de DPT is vergrendeld, zal er maar één balk oplichten het midden van het scherm. Om toegang te krijgen tot het bedieningspaneel, druk op de "S"-knop gedurende 1 seconde. Wanneer de DPT ontgrendeld is, wordt de hoogte getoond op het scherm. Nu is de DPT geactiveerd voor 2.5 seconden. Als u op een van de toetsen drukt, wordt de tabel aangepast. De DPT wordt dan 5 seconden geactiveerd. Wordt geen verdere activering binnen het tijdvenster, de DPT verandert terug in de vergrendelingsmodus. Zelfs als u op de "S" knop drukt om te ontgrendelen te lang zal de DPT



Das Touch Desk Panel wird zur Bedienung der DESKLINE® Systeme verwendet. Das DPT ist für Parallellauf und Speicherpositionen geeignet. Die beiden Pfeiltasten aktivieren den Parallellauf und die letzten vier Tasten die Speicherpositionen.

∧ = Tisch aufwärts

∨ = Tisch abwärts

S = Speichern und entsperren

1 = Speicherposition 1

2 = Speicherposition 2

3 = Speicherposition 3

Normalbetrieb:

Um den Tisch auf- oder abwärts zu verfahren, drücken

Sie die ∧ oder ∨ Taste. Halten Sie diese so lange

gedrückt, bis der Tisch die gewünschte Höhe

erreicht hat. Das Display zeigt die Höhe an, während

dieser verfahren wird. Die endgültige Höhe wird

angezeigt, sobald der Tisch stoppt.

Speichern einer Position:

Drücken Sie die Taste „S“ - im Display blinkt für 3

Sekunden „S“. Während „S“ angezeigt wird, drücken

Sie die Speichertaste 1, 2 oder 3. Im Display

wird für 1 Sekunde S1, S2 oder S3 angezeigt.

Um den Speichervorgang abzubrechen, drücken Sie

die ∧ oder ∨ Taste während „S“ blinkt oder warten Sie

3 Sekunden bis das Display automatisch

zur Höhenanzeige wechselt.

Eine Speicherposition aufrufen:

Drücken Sie die Speichertaste 1, 2 oder 3. Das System

fährt in die gewünschte Position. Halten Sie die Taste

gedrückt, bis die Position erreicht wurde.

Das Display zeigt während des Verfahrens die aktuelle Höhe an.

The Touch Desk Panel is used to operate the DESKLINE® systems. The DPT is for Parallel run and memory positions. The Both arrow keys activate the parallel run and the last four buttons the memory positions.

∧ = Table up

∨ = Table down

S = Save and unlock

1 = memory position 1

2 = memory position 2

3 = memory position 3

Normal operation:

To move the table up or down, press

The ∧ or ∨ button. Keep this pressed

until the table reaches the desired height

has reached. The display shows the height while

this process. The final height will be shown

when the table stops.

Saving a position:

Press the "S" button - the display flashes for 3

Seconds a "S". While "S" is displayed, press

one memory button 1, 2 or 3. The display will

show for 1 second S1, S2 or S3.

To cancel the memory operation, press

the ∧ or ∨ button during "S" flashes or wait

3 seconds until the display automatically

changes to the altitude display.

To call a memory location:

Press the save button 1, 2 or 3. The system

moves to the saved position. Press the button

until the position is reached.

The display shows the present height during the procedure.

Het Touch Desk Panel wordt gebruikt om de DESKLINE®-systemen. De DPT is voor Parallele ren en geheugenposities. De Beide pijltjestoetsen activeren de parallelle ronde en de laatste vier knoppen de geheugenposities.

∧ = Tabel up

∨ = Tabel neer

S = Opslaan en ontgrendelen

1 = geheugenpositie 1

2 = geheugenpositie 2

3 = geheugenpositie 3

Normale operatie:

Om de tafel omhoog of omlaag te bewegen, druk op

De knop ∧ of ∨. Houd dit ingedrukt

tot de tafel de gewenste hoogte bereikt

heeft bereikt. Het display toont de hoogte terwijl

dit proces. De laatste hoogte wordt getoond

wanneer de tafel stoppt

Een positie opslaan:

Druk op de "S" knop - het display knippert voor 3

Seconde een "S". Terwijl "S" wordt weergegeven, drukt u op

één geheugenknop 1, 2 of 3. Het display zal

toon voor 1 seconde S1, S2 of S3.

Als u de geheugenoperatie wilt annuleren, drukt u op

De ∧ of ∨ knop tijdens "S" knippert of wacht

3 seconden tot het scherm automatisch wordt weergegeven

verandert in het hoogtebeeldscherm.

Een geheugenplaats bellen:

Druk op de opslaan knop 1, 2 of 3. Het systeem

beweegt naar de opgeslagen positie. druk op de knop

tot de positie is bereikt.

Het display toont de huidige hoogte tijdens

De procedure.

## Grundfunktionen



**Hinweis:** Wenn das Display nicht genutzt wird, geht es nach 10 Sekunden in den Standby-Betrieb und wird ausgeschaltet. Um eine unbeabsichtigte Bedienung zu verhindern, muss eine Entsperrung des Displays erfolgen (Sperrung = Balken leuchtet in der Mitte). Dazu drücken sie 1 Sekunde die Taste "S".

**Tischhöhe einstellen:** Jetzt ist das Display für 2, 5 Sekunden aktiviert, in dieser Zeit drücken sie die Auf  $\wedge$  bzw. Ab  $\vee$  - Taste, um die gewünschte Höhe einzustellen. Danach bleibt das Display für 5 Sekunden aktiviert. Wenn keine weitere Ansteuerung in dieser Zeit vorgenommen wird, wechselt das Display wieder in den Spermodus.



**Hinweis:** Auch wenn die Taste "S" zum Entsperren zu lange gedrückt wird, erfolgt nach einer kurzzeitigen Entsperrung eine erneute Sperrung.

## Betrieb der Motorsteuerung

Um einen sicheren Betrieb der Motorsteuerung zu gewährleisten, beachten Sie bitte folgende Sicherheitshinweise:



**Achtung:** Halten Sie Kinder vom elektrisch höhenverstellbaren Arbeitsplatz bzw. von Motorsteuerung und Handschalter fern! Es könnte Verletzungsgefahr durch Spannung entstehen.



**Achtung:** Ziehen Sie bei Gewitter oder bei längerer Abwesenheit das Stromversorgungskabel aus der Steckdose! Andernfalls könnten Geräteschäden durch netzbedingte Überspannung entstehen.

## Basic functions

**Note:** If the display is not used, it will go into standby mode after 10 seconds and will be switched off. To prevent unintentional operation, the display must be unblocked (blocking = illuminated bar in the middle). To do this, press the "S" button for 1 second.

**Adjusting the table height:** Now the display is activated for 2, 5 seconds, during this time press the Up  $\wedge$  or Down  $\vee$  button to set the desired height. The display remains active for 5 seconds. If no further control is performed during this time, the display returns to the lock mode.

**Note:** Even if the key "S" is pressed too long for unlocking, a new blocking is carried out after a momentary unlocking.

## Operation of the motor unit

In order to ensure safe operation of the motor unit, please comply with the following safety instructions:

**Note:** If a power failure occurs during height adjustment or if the mains cable is disconnected, a manual reset may be required!

**Caution:** Keep children away from the electrically-adjustable workstation and from the motor unit and hand switch! There is a risk of injury from the current running through the devices.

**Caution:** During storms or long periods of absence, disconnect the power supply cable from the socket. Otherwise damage to the product may occur as a result of voltage surges in the mains supply.

## Basisfuncties

**Opmerking:** als het display niet wordt gebruikt, gaat het na 10 seconden in de standby-modus en wordt uitgeschakeld. Om onbedoelde werking te voorkomen, moet het display niet geblokkeerd zijn (blokkering = verlichte balk in het midden). Om dit te doen, druk 1 seconde op de "S"-knop.

**De tafelhoogte aanpassen:** nu is het display gedurende 2, 5 seconden geactiveerd. Druk gedurende deze tijd op de knop Up  $\wedge$  of Down  $\vee$  om de gewenste hoogte in te stellen. Het display blijft 5 seconden actief. Als tijdens deze tijd geen verdere controle wordt uitgevoerd, keert het display terug naar de sluimerstand.

**Opmerking:** Zelfs als de toets "S" te lang ingedrukt wordt voor ontgrendeling, wordt een nieuwe blokkering uitgevoerd na een korte ontgrendeling.

## Werking van de motorsturing

Om een goede werking van de motorsturing veilig te stellen, de onderstaande veiligheidsaanwijzingen in acht nemen:

**NB:** Wanneer tijdens de instelling van de hoogte de stroom uitvalt of de stroomkabel wordt uitgetrokken, kan een handmatige reset noodzakelijk zijn!

**Attentie:** Houd kinderen verwijderd van de elektrische en in hoogte verstelbare werkplek en van de motorsturing en handschakelaar! Hier bestaat risico op letsel door elektriciteit!

**Attentie:** Bij onweer of bij langere afwezigheid de elektriciteitskabel uit het stopcontact trekken! Dit om schade aan het toestel door overspanning te voorkomen,

11

**Störungsbehebung**

**Fehlerdiagnose**

Das Display kann die nachfolgend aufgeführten möglichen Fehlercodes anzeigen. Die Fehlercodes werden nur angezeigt, wenn eine Taste im nicht gesperrten Modus gedrückt wird. Das Display blinkt während der Fehler angezeigt wird.

**Initialisierung**

Drücken der „Abwärts-Taste“ bis die Antriebe die untere Endlage erreicht haben. Danach die „Abwärts-Taste“ für 2-3 Sekunden loslassen und dann erneut für weitere 6-8 Sekunden gedrückt halten. Danach ist die Initialisierung abgeschlossen. Das System wird während der Initialisierung 5 mm abgesenkt und wieder angehoben. Wenn die Taste während der Initialisierung losgelassen wird, bevor der Vorgang komplett abgeschlossen ist, wird die Initialisierung unterbrochen und muss neu begonnen werden. Bei einer abgebrochenen Initialisierung ist keine Aufwärtsfahrt des Systems möglich.

Fehlercodes	Beschreibung
E01	Positionsverlust Initialisieren Sie das System
E02	Überlastung in Abwärtsrichtung
E03	Überlastung in Aufwärtsrichtung
E16	Falsche Taste gedrückt

**Error Diagnosis**

**Troubleshooting**

The display may show the possible error codes listed below. The error codes are displayed only when a key is pressed in non-locked mode. The display flashes while the error is displayed.

**Initialization**

Press the "Down key" until the drives have reached the lower end position. Then release the "Down Button" for 2-3 seconds and then hold it down for another 6-8 seconds. Thereafter, the initialization is completed. The system is lowered 5 mm during initialization and raised again. If the key is released during initialization before the process is completely completed, the initialization is interrupted and must be restarted. If the initialization is aborted, the system can not move upwards.

Error codes	Description
E01	loss of position Initialize the system
E02	Overload in the downward direction
E03	Overload in the upward direction
E16	Pressed the wrong button

**Foutdiagnose**

**Probleemoplossen**

Op het scherm worden de mogelijke foutcodes weergegeven die hieronder worden weergegeven. De foutcodes worden alleen weergegeven als een toets in de niet-vergrendelde modus wordt ingedrukt. Het display knippert terwijl de fout wordt weergegeven.

**Initialisering**

Druk op de "Omlaag" -toets totdat de aandrijvingen de onderste eindpositie hebben bereikt. Laat vervolgens de "Omlaag" knop gedurende 2-3 seconden los en houd deze dan nog 6-8 seconden ingedrukt. Daarna is de initialisatie voltooid. Het systeem wordt tijdens het initialiseren 5 mm verlaagd en weer omhoog gebracht. Als de sleutel wordt vrijgegeven tijdens de initialisatie voordat het proces volledig is voltooid, wordt de initialisatie onderbroken en moet deze opnieuw worden gestart. Als de initialisatie wordt afgebroken, kan het systeem niet omhoog bewegen.

Fehlercodes	Beschreibung
E01	positieverlies Initialiseer het systeem
E02	Overbelasting in neerwaartse richting
E03	Overbelasting in de opwaartse richting
E16	Verkeerde toets ingedrukt

**Wartung/Haftung/  
Entsorgung****Hinweise zur Wartung der Verstellmechanik**

Die Hubsäulen sind wartungsfrei. Die Geräteteile dürfen nur von autorisiertem Fachpersonal geöffnet werden. Bei einem Defekt der Säule oder der Steuerung empfehlen wir, sich unverzüglich an den Hersteller zu wenden.

Bei Arbeiten an der Elektrik muss der Tisch vorher stromlos geschaltet werden. (Netzstecker ziehen!) Eigenmächtige Umbauten oder Veränderungen des Tisches sind aus Sicherheitsgründen nicht gestattet. Sicherheitsrelevante Einrichtungen wie Anschlusskabel und Hubsäulen müssen einmal pro Jahr, nachweislich auf ihre Vollständigkeit, Funktion und Beschädigungen geprüft werden.

**Haftung**

Bei baulichen Veränderungen durch Dritte oder Veränderungen der Schutz- und Steuereinrichtungen an der Hubsäule übernimmt die Firma OKA Büromöbel GmbH & Co. KG keine Haftung. Die Konformitätserklärung wird ungültig. Bei Reparaturen dürfen nur Originalersatzteile verwendet werden. Technische Änderungen behalten wir uns vor.

Bei Rückfragen geben Sie bitte immer die Gerätebezeichnung, siehe Typenschild T, mit an.

**Entsorgung und Rücknahme**

Wenn der Tisch entsorgt werden soll, so muss das nach den gültigen Richtlinien und Vorschriften umweltgerecht erfolgen, oder der Tisch ist an den Hersteller zurückzuführen.

Der Hersteller behält sich das Recht vor, für die Entsorgung des Tisches eine Gebühr zu erheben.

WEEE-Registrierungsnummer: DE63868279

**Maintenance/liability/disposal****Information on maintenance of the adjustment mechanism**

The lifting columns are maintenance-free. The parts of the appliances may only be opened by authorised trained personnel. In the event of a defect on the column or the controls, we recommend that you get in touch with the manufacturer without delay. For work on the electrics, the desk must be switched free of current beforehand (pull the plug out). High-handed reconstructions or changes to the desk are not allowed for safety reasons. Safety-relevant elements such as the connection wires and lifting columns must be checked once a year for completeness, function and damage, which must also be proven.

**Liability**

In the event of constructional changes by third parties or changes to the protection and control devices on the lifting column, the firm of OKA Büromöbel GmbH & Co. KG shall assume no liability. The declaration of conformity becomes invalid.

In repair work, only original replacement parts may be used. We reserve the right to technical changes.

In inquiries, please always state the device designation, see name plate T.

**Disposal and return**

The desk must be disposed in accordance with the valid directives and regulations in an environmentally-friendly way. Alternatively, you may return the desk to the manufacturer.

The manufacturer reserves the right to charge the customer for the disposal of the desk.

WEEE-Registration number: DE63868279

**Onderhoud/aansprakelijkheid/  
afvalverwerking****Aanwijzingen voor het onderhoud van de instel-automatiek**

De hefzuilen zijn onderhoudsvrij. De apparaatdelen mogen alleen van geautoriseerd vakpersoneel geopend worden. Bij een defect van de zuil of de besturing raden wij aan, zich onmiddellijk aan de producent te wenden. Bij werkzaamheden aan de elektriek moet de tafel vooraf stroomloos geschakeld worden (netstekker trekken!). Eigenmachtige verbouwingen of veranderingen van de tafel zijn uit veiligheidsredenen niet toegestaan. Veiligheidsrelevante inrichtingen zoals aansluitkabel en hefzuilen moeten eenmaal per jaar, aantoonbaar op hun volledigheid, functie en beschadigingen gecontroleerd worden.

**Aansprakelijkheid**

Bij verbouwingen door derden of veranderingen van de veiligheids- en besturingsinrichtingen aan de hefzuil overneemt de firma OKA Büromöbel GmbH & Co. KG geen aansprakelijkheid. De conformiteitsverklaring wordt ongeldig. Bij reparaties mogen alleen originele reservedelen gebruikt worden. Technische veranderingen behouden wij ons voor.

Bij weervragen geeft U alstublieft altijd de Apparaatbeschrijving, zie typebordje T, mee aan.

**Afvalverwerking en terugname**

Wanneer de tafel moet worden weggegooid, dan moet dit op milieuvriendelijke wijze gebeuren volgens de geldende richtlijnen en voorschriften, of moet de tafel worden ingeleverd bij de fabrikant.

De fabrikant behoudt zich het recht voor om voor de verwerking van de tafel een vergoeding te vragen.

WEEE-Registratienummer: DE63868279

## Pflegehinweise

**Grundsätzliches:**

Reinigung und Pflege der Oberflächen gewährleisten eine jahrelange Dauerhaftigkeit und Schönheit der Möbel. Die Reinigung der Möbeloberflächen sollte grundsätzlich nur mit weichen, sauberen, nicht flusenden Tüchern erfolgen.

**Anwendung:**

Für die Entfernung von anhaftendem Staub und leichten Verschmutzungen genügt es, die Tücher mit Wasser, dem geringe Mengen handelsüblicher Reinigungsmittel zugesetzt sind, anzufeuchten und damit die Oberflächen ohne starken Druck abzuwischen (**kein Polieren, kein Scheuern**).

Anschließend sollte mit einem trockenen Tuch nachgewischt werden. Bei hartnäckigen Verschmutzungen können die Reinigungsmittel auch in höherer Konzentration angewendet werden, jedoch **niemals unverdünnt**. In diesen Fällen muss unbedingt mit klarem Wasser nach- und anschließend trockengewischt werden.

**Offenporige Möbeloberflächen** dürfen immer nur feucht, **nicht nass** behandelt werden.

**Hinweise:**

Als Reinigungsmittelzusatz eignen sich handelsübliche Allzweckreiniger, sowie flüssige Geschirrspülmittel. Diese Mittel sind gemäß den auf den Packungen angegebenen Anwendungshinweisen zu benutzen.

Auf keinen Fall dürfen Scheuermittel benutzt werden. Auch von Verwendung aggressiver Bad- und WC-Reiniger ist unbedingt abzuraten.

## Care instructions

**General:**

When the surfaces are regularly cleaned and kept in proper conditions, both the function and the pleasant appearance of the furniture will be ensured for many years. As a matter of principle, the surfaces of the furniture should only be cleaned with soft, clean and lint-free cloths.

**Application:**

Add a small quantity of commercially available cleaning agents to the water and remove any dust and minor contaminations with a wet cloth by wiping the surface slightly and without applying any pressure (**do not polish the surfaces or use abrasive agents**). Re-wipe the surfaces with a dry cloth. Should the soiling prove to be persistent, the cleaning agents can be used in a higher concentration, but never **undiluted**. In cases like that, re-wipe the surfaces with clean water and dry them subsequently.

Furniture surfaces **with open pores** must only be cleaned with a wet cloth and **never be treated wet**.

**Please note:**

Commercially available all-purpose cleaning agents as well as washing-up liquids can be added to the cleaning water. These agents should be applied in accordance with the instructions given on the package. While abrasive cleaning agents must not be used at all, the use of any aggressive cleaning agents for toilets and bathing tubs is not recommended, either.

## Onderhoudsaanwijzingen

**Belangrijk:**

Reiniging en onderhoud van de oppervlakken garanderen een jarenlange duurzaamheid en een meubel dat er mooi uitziet. De reiniging van de meubeloppervlakken mag in principe alleen met zachte, propere, niet pluizende doeken gebeuren.

**Toepassing:**

Voor de verwijdering van vastklevend stof en lichte verontreinigingen is het voldoende de doeken met water, waar een kleine hoeveelheid normaal reinigingsmiddel aan toegevoegd is, te bevochtigen en zo de oppervlakken zonder druk af te wrijven (**niet opwrijven, niet schuren**). Vervolgens moet met een droge doek nagewreven worden. Bij hardnekkige verontreinigingen kunnen ook reinigingsmiddelen met een hogere concentratie gebruikt worden, maar **nooit onverdund**. In deze gevallen moet absoluut met zuiver water naen vervolgens drooggewreven worden. Meubeloppervlakken **met open poriën** mogen alleen maar vochtig, **niet nat behandeld** worden.

**Aanwijzingen:**

Als reinigingsadditief zijn de gewone allereinigings, alsook vlottende afwasmiddelen geschikt. Deze producten moeten worden gebruikt volgens de gebruiksaanwijzingen die op de verpakking vermeld staan. Gebruik nooit schuurmiddelen. Het gebruik van agressieve bad- en WC-reinigers wordt ook afgeraden.